



Lindab Doorline™

Ledhejseporte

– en naturlig del af facaden





Lindab Doorline™

Funktion, design og finish

Lindab Doorline er et alsidigt portprogram, som dækker ethvert behov inden for industri, landbrug, serviceerhverv, sportshaller og meget mere. Portene skræddersys individuelt til dine behov, og kombinationsmulighederne er mange. Du er sikret den rigtige løsning uanset om der lægges vægt på lysindfald, isoleringsevne eller en arkitektonisk stærk facadeløsning.

Lindab leverer isolerede porte og panorama porte, i mange udformninger. Portens overflade udføres i aluminium eller stål i et væld af farver og portene kan kombineres med Lindab's facadeplader, som skaber en flot og effektiv helhed, hvor man sikrer sig, at man rammer præcis den samme farve.

For at opnå en harmonisk facade, kan Lindab tilbyde facadedøre og faste felter opbygget med samme visuelle udtryk som portene.

Lindab Doorline bygger på mange års erfaring, intensivt udviklingsarbejde og en position på markedet, som vi har sikret gennem patenter og IPR rettigheder. Derfor kan vore kunder forvente det optimale i funktion, design og finish, samt enestående sikkerheds- og miljømæssige egenskaber.



Topisoleret port

Miljømæssig i særklasse



Miljø

Lindab er en virksomhed, der i høj grad tager hensyn til miljøet i valget af materialer og konstruktion.

Miljøvenlige materialer og produktionsmetoder er det grundlæggende. Portelementerne i den topisolerede LDI-serie fremstilles i stål eller aluminium med en kerne af ekstruderet polystyren.

Miljøregnskabet balancerer også, når det gælder bortskaffelse. Når portkomponenterne om mange år skal fjernes, er de 98% genanvendelige.

Isoleringsevne

Indendøre holder LDI-panelerne på varmen med en isoleringsevne, der er i top med en U-værdi på 0,6 W/m² K. Portenes styrke og tætninger kan modstå selv store vindstyrker, så man minimerer træk fra portene.

Portene er frostsikrede, idet polystyrenkernen er vandafvisende, så portene praktisk taget ikke optager vand. Hertil kommer, at den nye produktionsproces betyder en utrolig stærk vedhæftning.

Forbedringer der vil noget

Polyuretan

Extruderet polystyren

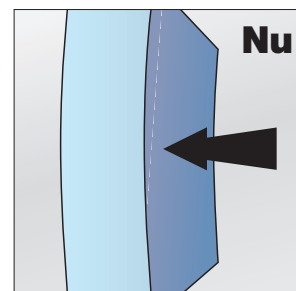
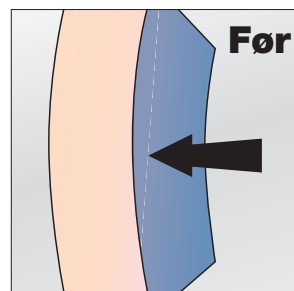

Portens styrke er øget med 40%.

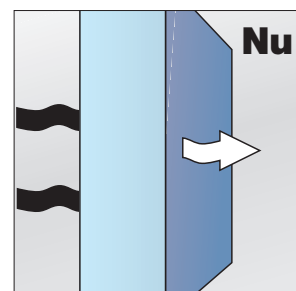
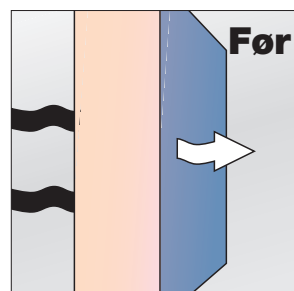

Samme gode U-værdi som altid, 0,6 W/m² K.

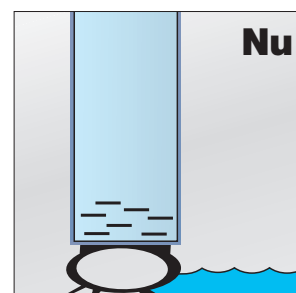
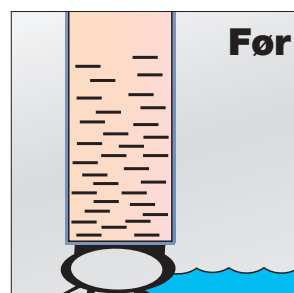

Panelet er beskyttet mod frost. Med ekstruderet polystyren har vi reduceret vandoptagelsen fra 3 til 0,5%.

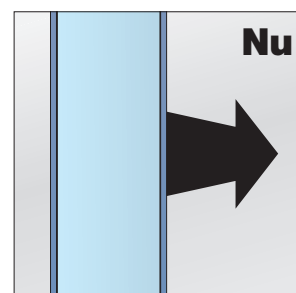
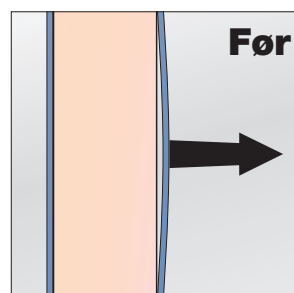

Dokumenteret dobbelt så god vedhæftning mellem beklædningsplader og kernemateriale.

Gennemført tæt

Mindre varmetab, ingen trækgener. Med Lindab Doorline's fleksible porttætninger minimeres varmetabet i bygningen.

Samtidig undgås træk, som kan være til stor gene for dem, der arbejder lige indenfor porten.

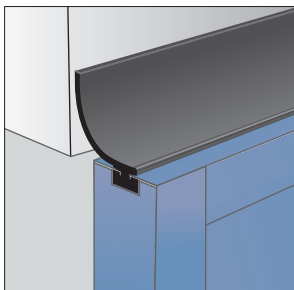

Med den brede og smidige top-tætning lukkes der effektivt af mod portåbningens overkant.

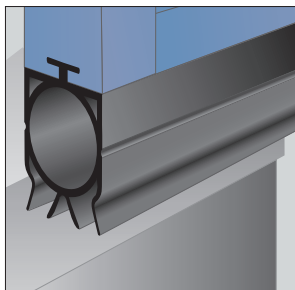

Med fire fleksible tætningslæber kan bundtætningen modstå det vandpres, der især kan opstå ved portens underkant.

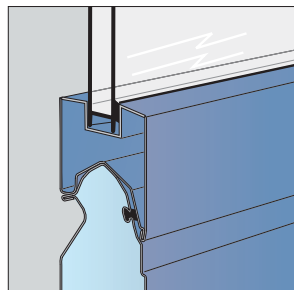

Denne effektive mellem-tætning er udviklet sammen med den patenterede Finger Protection.

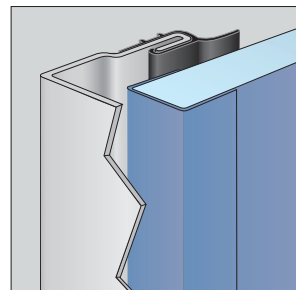

Sidetætningen er optimal takket være tætningslæben, der er en integreret del af karmen.

Maksimal sikkerhed

Fingersikre portled

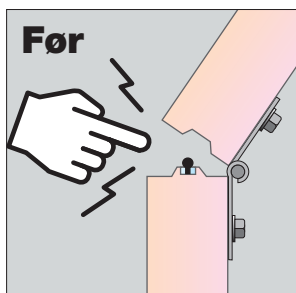

Før kunne der ske ulykker, men nu har vi elimineret risikoen for at få fingrene i klemme mellem panelerne.

Den patenterede fingerklemsikring, Finger Protection*, er en effektiv sikring, der opfylder de nye EU-normer og dermed arbejdstilsynets krav.

Finger Protection er en profilsamling, som ikke blot forhindrer, at fingre kommer i klemme, når porten lukkes. Profilsamlingen sørger ligeledes for, at leddene mellem sektionerne altid er tæt lukkede.

Fingersikre portruller

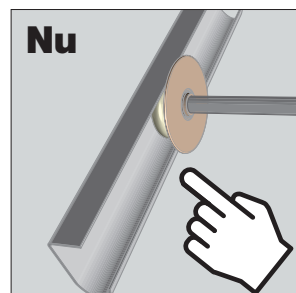
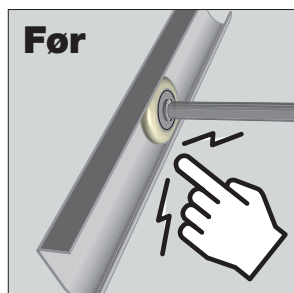

Nu er det også slut med at få fingrene i klemme mellem køreskinne og kørerulle. Takket være beskyttelseskappen, der er fastmonteret.

Også indvendigt er sikkerheden i top. Med en særlig beskyttelseskappe har vi elimineret risikoen for, at fingre kommer i klemme i kørerullen. Alle Lindab Doorline porte leveres med sikkerhedskøreruller.

Alle porte er udstyret med Finger Protection.

* Finger Protection er et af Lindab patenteret system. Alle IPR-rettigeheder tilhører Lindab A/S.



Porttype LDI – isoleret

Stærk og robust



LDI-porten er den rigtige løsning, når der lægges vægt på isoleringen. Porten opbygges af isolerede sektioner med en tykkelse på 46 mm og en højde på 600 mm. Porten leveres, så den passer præcis til porthullets bredde og højdemål, og en gangdør kan eventuelt indbygges i porten.

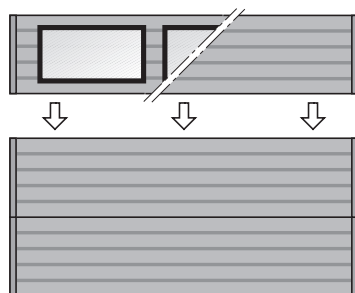

Porttype LDI:
Isolerede sektioner

Ud over sine isolerende egenskaber har LDI-porten et harmonisk udseende. Den vandrette adskillelse mellem sektionerne er udført på en sådan måde, at portbladet opfattes som én flot enhed passende til bygningen.

LDI-porten fås som standard i aluminium eller stål. Vælg mellem en bred vifte af standardfarver (se side 9) eller speciallakering. Ønskes vinduer, leveres de som standard med 28 mm thermo-acrylrude, men kan også leveres med andre rudetyper – se mere i “Lindab Doorline Teknisk Information”.

Porttype LDP – panorama

Giver lys og udsigt



LDP-porten er en stærk arkitektonisk løsning, der åbner for panoramaudsigten og samtidig giver masser af lys til glæde for produktionsmedarbejdere eller besøgende i en udstillingshal.

Panoramaporten har, ligesom de øvrige Lindab Doorline porte, den patenterede Finger Protection, så også her er sikkerheden maksimal. Porten er fremstillet af ekstruderede aluminiumprofiler, og du kan vælge mellem flere forskellige vinduestyper. En eller flere sektioner i panoramaporten kan have lukkede isolerede fyldninger, og en gangdør kan eventuelt indbygges i porten.

Ønskes fyldninger, fås de i en bred vifte af standardfarver (se side 9) eller med speciallakering. Ønskes vinduer, leveres de som standard med 28 mm thermo-acrylrude, men kan også leveres med andre rudetyper – se mere i “Lindab Doorline Teknisk Information”.

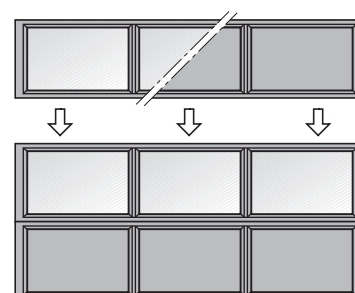

Porttype LDP:
Panorama sektioner

Porttype LDC

Kombination af isolering og lys



LDC-porten er den kombinerede løsning, der tager det bedste fra LDI og LDP-typerne og skaber en utrolig harmonisk enhed. Her opnås god isolering, samtidig med at lyset lukkes ind.

Du kan også vælge mellem forskellige vinduestyper, og der kan indbygges gangdør i portbladet, hvis der er behov for det. I det hele taget har vi indbygget en stor fleksibilitet og mange kombinationsmuligheder i Lindab Doorline. På den måde kan vi skræddersy porten, så den opfylder ethvert behov.

Vælg mellem en bred vifte af standardfarver (se side 9) eller speciallakering. Vinduer leveres som standard med 28 mm thermo-acrylrude, men kan også leveres med andre rudetyper – se mere i “Lindab Doorline Teknisk Information”.

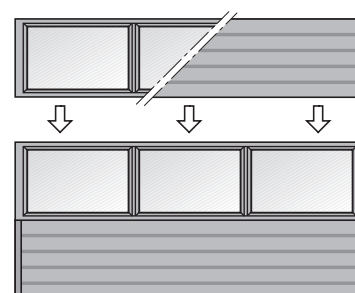

Porttype LDC:
Kombination af isolerede (LDI)
og panorama (LDP) sektioner:

Farver og overflader

Valget er dit

Standardfarver

**Hvid P010**

Nærmeste Ralfarve: 9010
Overflade: Stål-stucco

**Hvid P9010**

Nærmeste Ralfarve: 9010
Overflade: Alu-stucco

**Lysegrå P022**

Nærmeste Ralfarve: 7044
Overflade: Stål-stucco

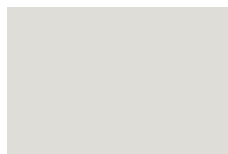
**Gråhvid P9002**

Nærmeste Ralfarve: 9002
Overflade: Alu-stucco

**Gåsevingegrå P461**

Nærmeste Ralfarve: 7038
Overflade: Stål-stucco

**Grafitgrå P036**

Nærmeste Ralfarve: 7024
Overflade: Stål-stucco

**Skifergrå P087**

Nærmeste Ralfarve: 7011
Overflade: Stål-stucco

**Rapsgul P980**

Nærmeste Ralfarve: 1021
Overflade: Stål-stucco

**Gul P1023**

Nærmeste Ralfarve: 1023
Overflade: Alu-stucco

**Grøn P874**

Nærmeste Ralfarve: 6003
Overflade: Stål-stucco

**Grøn P6003**

Nærmeste Ralfarve: 6003
Overflade: Alu-stucco

**Rød P412**

Nærmeste Ralfarve: 3000
Overflade: Stål-stucco

**Ildrød P3000**

Nærmeste Ralfarve: 3000
Overflade: Alu-stucco

**Teglrød P742**

Nærmeste Ralfarve: 8004
Overflade: Stål-stucco

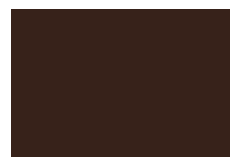
**Brun P434**

Nærmeste Ralfarve: 8017
Overflade: Stål-stucco

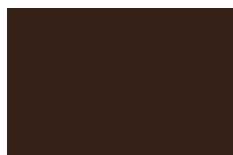
**Brun P8017**

Nærmeste Ralfarve: 8017
Overflade: Alu-stucco

**Blå P561**

Nærmeste Ralfarve: 5019
Overflade: Stål-stucco

**Blå P5010**

Nærmeste Ralfarve: 5010
Overflade: Alu-stucco

**Stålm metallic P045**

Nærmeste Ralfarve: 9006
Overflade: Stål-stucco

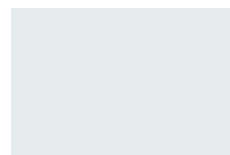
**Alu natur**

Overflade: Alu-stucco

Bemærk: De trykte farver og RAL-numre er kun vejledende. Kontakt Lindab Profil A/S for en farveprøve med den korrekte farve inden bestilling. Forbehold for ændringer.

Hele facadeløsninger

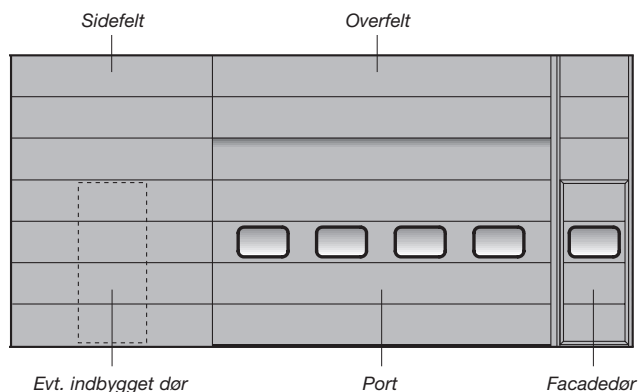

Lindab Doorline giver mulighed for at tænke i komplette facadeløsninger, der fungerer perfekt både funktionelt og arkitektonisk. Ønsker man fx at have en særskilt dør til gående trafik, kan Lindab levere døre, sidefelter og overfelter, der passer til resten af porten.

Faste sidefelter og overfelter benyttes ofte, når en bestående portåbning skal gøres mindre.

Lindab Doorline™ eldrift

Gør det meget lettere



Alle Lindab Doorline porte kan leveres med eldrift. Med eldrift øges komforten og arbejdsgangen i det daglige bliver meget lettere.

Som standard leveres el-betjente porte med trykknapskasse til op-stop-ned.

Ønskes det at betjene porten direkte fra truck'en eller varebilen, kan portene forsynes med fjernbetjening og andet ekstraudstyr.

Alle Lindab Doorline porte leveres altid med sikkerhedskøreruller, og opfylder således arbejdstilsynets skærpede krav og de nyeste EU-normer.

Lindab gør det let

at få den nye port på plads

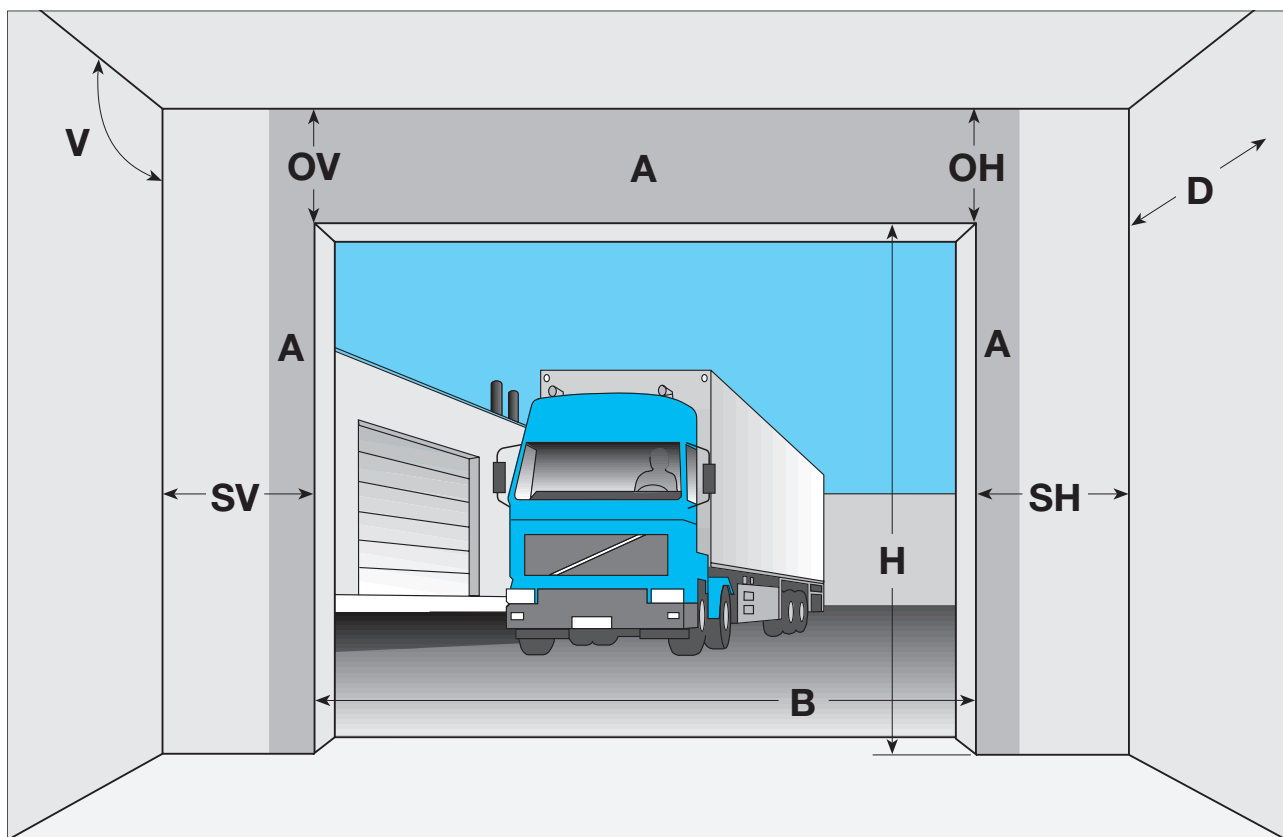

Kontakt Lindab og oplys bygningens mål, så leverer vi tegninger af porten, pladskrav og bevægelsesområde.

Tegningerne her viser specifikationerne som følger et tilbud fra Lindab.

I projekteringen af den nye port er det vigtigt at kende de bygningsmæssige mål, som afgrænser portens bevægelsesområde. Det skal være muligt at fastgøre porten solidt, og der må ikke være andre installationer i portens bevægelsesområde.

Det giver den bedste befæstigelse og beskyttelse af porten, når skinneføringen følger loftet så tæt som muligt.

Lindab Doorline leveres med flere forskellige typer skinneføring.

Rekvirér Lindab Doorline Teknisk Information eller få besøg af en af vore konsulenter, der kan måle op og give gode råd.



Produkter fra Lindab Profil



Lindab Coverline™

Lindab Coverline til tag og facader er den bedste løsning til landbrug og industri. Pladerne fås i mange profiltyper og farver, der let kan kombineres og giver et utal af muligheder. En stærk og holdbar løsning.



Lindab Topline™

Den smukke tagløsning med gennemført tegllook. Det originale Lindab Topline ståltag giver med sine smukke buer og glatte overflade et flot tag, som man kan glæde sig over år efter år. Lindab Topline kan monteres direkte oven på det eksisterende tag, hvilket gør det til en stærk løsning til renovering.



Lindab Rainline™

Én for alle ... byggerier. Lindab Rainline Stålmetallic kan anvendes til alle byggeopgaver. Tagrenden har et flot zinklook og stålets styrke samt et "klikssystem", der sikrer en let og hurtig montage uden brug af hverken specialværktøj, lim eller lodninger.



Lindab Construline™

Som alternativ til tungt, skævt og vådt tømmer, giver Z- og C-åse en stor bygningsflexibilitet der giver mulighed for stor afstand imellem stålspærene, en bred port og færre spær, der tager plads inde i bygningen. En stærk og let løsning helt uden risiko for råd og svamp.



Lindab Doorline™ Industri

Et komplet program af stærke og driftsikre ledhejseporte, der er ideelle til de hårde krav, der er til f.eks. industri- eller landbrugsbygninger. Et stort udvalg af farver og flotte kombinationsmuligheder giver stor frihed til udformning og design.



Lindab Doorline™ Garage

Markedets stærkeste garageport – til bilen, der skal have det bedste. Uden merpris skræddersyes porten præcis til din garage og du vælger frit mellem 12 flotte farver. Og så er Lindab Doorline garageporten utrolig let at montere.

Se mere på www.lindab.dk



Lindab Profil A/S

Tlf. 73 99 73 73